

АРТИКУЛЯТОР:

06-231380	Артикулятор Референс SL	1.740,00
06-232100	Артикулятор Референс LF	498,00



06-231380

06-232100

ПРОГРАММИРУЮЩИЙ НАБОР:

06-231310	Программирующий набор SL 26 элементов в прозрачной коробке с цветовой кодировкой, включает в себя 4 SCI вставки и 4 TCI вставки + 5 протрузионных ограничителей	633,00
-----------	--	--------

Дополнительные части:

06-231340	Набор протрузионных ограничителей 0,5/1,5/2,5мм (не входит в набор 06-231310)	172,00
06-231346	Набор протрузионных ограничителей 6/7/8мм (не входит в набор 06-231310)	172,00



06-231310



06-231340



06-231346

Артикуляционные пластины и блоки:

06-231550	Артикуляционные пластины, 50 шт., вкл. гайки	139,00
06-231510	Промежуточный блок, пара, горизонтальный 1	34,00
06-231511	Промежуточный блок, пара, горизонтальный 2 (+8 мм)	36,00
06-231512	Промежуточный блок, пара, горизонтальный 3 (+16 мм)	37,00
06-231514	Промежуточный блок для трансфера , горизонтальный (+40мм)	46,00
06-231520	Промежуточный блок, пара, скошенный А	36,00
06-231521	Промежуточный блок, пара, скошенный В (+8 мм)	37,00
06-231522	Промежуточный блок, пара, скошенный С (+16 мм)	38,00
06-231524	Промежуточный блок для трансфера , скошенный (+40мм)	47,00



06-231550



Промежуточные блоки



КАЛИБРОВОЧНЫЕ ЧАСТИ:

06-231900	Калибровочный ключ Референс	585,00
06-231349	Калибровочный набор SL 1 для Артикулятора SL с сер. номером 06xxxx	164,00
06-231386	Калибровочный набор SL 2 для Артикулятора SL с сер. номером 07xxxx	164,00
06-231349А	Оси артикулятора с кольцами (пара)	81,00
06-231349Н	Втулки (пара)	44,00
06-232120	Калибровочное устройство LF	230,00
06-513110	Калибровочный клей Splitex	51,00



06-231900



06-231349



06-231386

РЕЗЦОВЫЙ СТОЛИК И ДИАГНОСТИКА ПЕРЕДНИХ ЗУБОВ:

06-231720	Стандартный резцовый столик, плоский	117,00
06-231722	Стандартный резцовый столик, 15°	130,00
06-231723	Стандартный резцовый столик, 30°	123,00
06-231724	Стандартный резцовый столик, 40°	123,00
06-231725	Стандартный резцовый столик, 55°	123,00
06-231721	Плоская часть для стандартного резцового столика	46,00
06-231750	Регулируемый резцовый столик с двойным штифтом для протрузии/латеротрузии	633,00
06-231800	Формирователь передних зубов	339,00
06-000004	Трехмерный шаблон Вебера для метрических измерений координат бугорков непосредственно в артикуляторе	58,00
06-000013	Набор последовательного резцового столика	893,00
<i>Дополнительные части:</i>		
06-000013Y	Направляющие блоки, желтые (не вкл. в 04-000013)	256,00



06-231720 – 06-231725



06-231750



06-231800



06-000013



06-000013Y

ДИАГНОСТИЧЕСКИЕ РАСХОДНЫЕ ЧАСТИ:

06-231850	Устройство для измерения окклюзионной плоскости	406,00
06-231350	СРМ-SL, вкл. маркер (пара)	337,00
06-230620	Набор Upgrade A-СРМ (цифровой изм. прибор, флаги, маркер, отвертка, наклейки для маркировки)	476,00
06-230630	Набор Референс-СРМ вкл. 06-230610 E-СРМ + 06-230620 A-СРМ набор Upgrade	1.741,00
06-230750	СРV (Вариатор положения мышечков)	2.989,00
06-230610	Набор upgrade E-СРМ для Кадиакс компакт 2	1.266,00
06-230600	Набор E-СРМ состоит из: Кадиакс компакт 2, E-СРМ для электронного изм. челюстного сустава	6.888,00
06-000019	Анализатор кривой Шпее для Артикулятора SL 7 прозрачных пластин с изменением радиуса по 5 мм R60-R90	462,00
06-231999	Контейнер для артикулятора Референс SL	314,00

Расходные материалы:

06-231352	Наклейки для маркировки (8 листов по 25 наклеек)	56,00
06-231353	Прозрачная защитная пленка	37,00
06-230631	Диагностические анкеты (60 листов)	25,00
06-230632	A-CPM наклейки для маркировки (10 листов по 12 наклеек)	25,00



06-231850



06-231350



06-230630



06-230600



06-230750

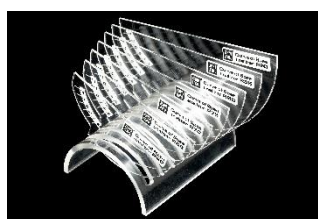

06-000019

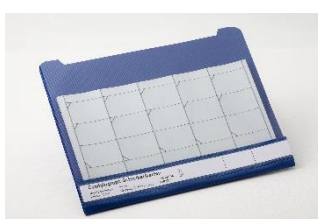

06-231352

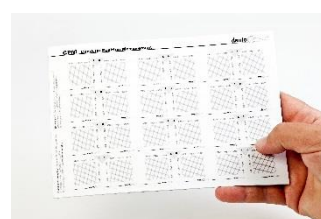

06-230632

АНАТОМИЧЕСКАЯ ЛИЦЕВАЯ ДУГА:

06-230430	Анатомическая лицевая дуга (вкл. суставную опору и вилку)	1000,00
06-230445	Опора на переносицу (вкл. 3 силиконовых прокладки)	142,00
06-230470	Трехмерная суставная опора для лицевой дуги Референс АВ (вкл. прикусную вилку)	430,00
06-217611	Прикусная вилка, 2 шт. – используется только с трехмерной суставной опорой	54,00



06-230430



06-230470



06-217611



06-230445

Дополнительные части:

06-230465	Регистрирующие платы для лицевой дуги, красные (пара)	179,00
06-230111	Регистрирующие платы к адаптеру для флажка (пара)	191,00
01-SP0046	Адаптер для флажка вкл. винты для Референс АВ (пара)	162,00
06-230490	Глазничный указатель для лицевой дуги Референс АВ (вкл. установочные оси)	178,00

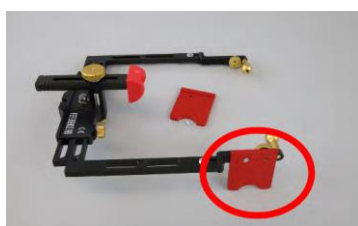

06-230465

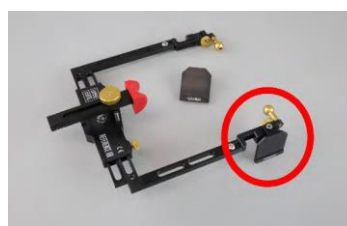

06-230111

Артикуляционные части:

06-230480	Опора лицевой дуги	187,00
06-230585	Опора прикусной вилки	162,00
06-230566	Артикуляционный кламмер – для стабилизации положения артикулятора при загипсовке модели нижней челюсти	167,00
06-216280	Трансферный столик АВ – для переноса регистрации с лицевой дуги. Промежуточный блок и артикуляционная пластина служат трансфером	197,00
06-231400	Трансферный столик АВ 2 - для переноса регистрации с лицевой дуги. Устанавливается в артикулятор	197,00
06-216320	Набор Рефлитекс из трех частей для синхронизации артикулятора Референс SL с артикулятором Artex	400,00
06-216321	Пластина на верхнюю раму артикулятора для набора Рефлитекс	192,00
06-216322	Пластина на нижнюю раму артикулятора для набора Рефлитекс	300,00
06-216330	Набор Рефлитекс для СРМ (Верхняя и нижняя пластины)	465,00
06-216281	Базисная пластина для трансферного столика или СРМ	349,00
06-216011	Промежуточная пластина Сплитекс +10мм для синхронизации Artex® Carbon с Artex® Standard	179,00

Artex is a trademark of Amann-Girrbach



06-230480



06-230585



06-216320



06-231400



06-230566



06-230480



06-216281



06-216011

ПОЛНАЯ КОМПЛЕКТАЦИЯ АРТИКУЛЯТОРА РЕФЕРЕНС АВ:

06-231000	Артикулятор Референс АВ полная комплектация Состав:	7.086,00
06-231999	Контейнер для полного набора Референс АВ	
06-231380	Артикулятор Референс SL	
06-230430	Анатомическая лицевая дуга Референс АВ	
06-230480	Опора лицевой дуги	
06-230566	Артикуляционный кламмер	
06-230570	Ступенчатая подставка	
06-230585	Опора прикусной вилки	
06-231550	Артикуляционные пластины	
06-231510-22	Промежуточные блоки (по 1 паре каждого типа)	
06-231310	Программирующий набор SL	
06-231350	СРМ-SL вкл. маркер (пара)	
06-231352	Наклейки для маркировки	
06-231900	Калибровочный ключ Референс	
06-231353	Прозрачная защитная пленка	
04-000013	Последовательный рецзовый столик	
06-231850	Устройство для измерения окклюзионной плоскости	
06-231800	Формирователь передних зубов	



КИНЕМАТИЧЕСКАЯ ЛИЦЕВАЯ ДУГА - КОНДИЛОГРАФ:

04-GCR309	Кондилограф стандарт, набор трансферный столик для артикулятора Референс SL (для Artex®, SAM®, Denar®, Hanaui® по запросу)	5.295,00
04-GCR311I	Кондилограф комфорт, набор трансферный столик для артикулятора Референс SL (для Artex®, SAM®, Denar®, Hanaui® по запросу)	5.295,00
04-GCR010I	Лицевая дуга Кондилограф комфорт вкл. индивидуальный глазничный указатель	1.740,00
04-GCR013	Расширенный набор для Кондилограф стандарт и комфорт для работыс Кадиакс компакт 2/Кадиакс компакт 4 и получения индивидуальных показателей	594,00



04-GCR309

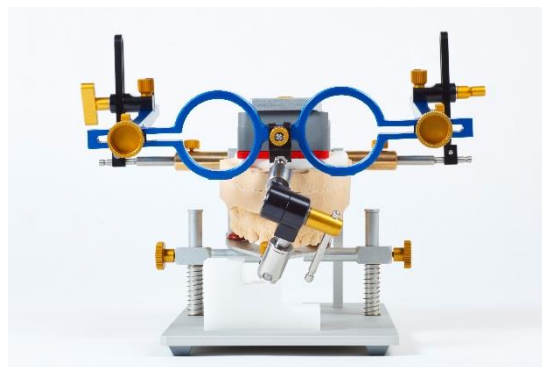

04-GCR311I

АНАТОМИЧЕСКАЯ ЛИЦЕВАЯ ДУГА Junior:

06-230430-J	Анатомическая лицевая дуга Junior (вкл. трехмер. суставную опору)	1000,00
06-230470-J	Трехмерная суставная опора для лицевой дуги Junior (вкл. прикусную вилку)	430,00
06-217611-J	Прикусная вилка Junior, 2 шт. – используется только с трехмерной суставной опорой Junior	54,00
06-216280-J	Трансферный столик АВ Junior – для переноса регистрации с лицевой дуги. Промежуточный блок и артикуляционная пластина служат трансфером	197,00
06-231400-J	Трансферный столик АВ 2 Junior - для переноса регистрации с лицевой дуги. Устанавливается в артикулятор	197,00
01-SP0040-J	Ретенционные ремни для лицевой дуги Junior, 2 шт. – вкл. пины	62,00
01-SP0046-J	Адаптер для флажка вкл. винты для лицевой дуги Junior (пара)	162,00



06-230430-J

06-230430



06-230470-J



06-216280-J



06-231400-J



06-217611-J

КАДИАКС® компакт 2:

01-10E200-2	КАДИАКС® компакт 2 (вкл. программное обеспечение, не вкл. лицевую дугу, набор upgrade)	5.639,00
06-230430	Лицевая дуга Референс АВ	1000,00
06-230451	Набор нижней дуги для Кадиакс компакт (нижнечелюстная дуга, окклюзионная ложка, ретенционные ремни вкл. пины)	606,00
01-10E300-2	КАДИАКС® компакт 2 Базовый набор Состоит из: 01-10E200-2 + 06-230430 + 06-230451 + 03-SOFTE000CC2	7.232,00
01-10E300-2C	КАДИАКС® компакт 2 Базовый набор + программное обеспечение, версия „С“ Состоит из: 01-10E200-2 + 06-230430 + 06-230451 + 03-SOFTE000C	9.170,00



01-10E200-2



06-230430



06-230451

КАДИАКС® компакт 4

07-10E200-2	КАДИАКС® компакт 4 (вкл. программное обеспечение, не вкл. лицевую дугу, набор upgrade)	9.103,00
07-10E300-2	КАДИАКС® компакт 4 базовый набор состоит из: 07-10E200-2+06-230430+06-230451+03-SOFTE000CC2	10.702,00
07-10E300-2C	КАДИАКС® компакт 4 базовый набор + ПО версия „С“ состоит из: 07-10E200-2 + 06-230430 + 06-230451 + 03-SOFTE000C	12.555,00



07-10E200-2

КАДИАКС® 4		
08-00G200	КАДИАКС® 4 Электронный бокс включает 2 флажка (большие), 2 двойных стилуса, педаль, бокс, USB кабель, руководство для работы требуется: - Кондилограф/ Кондилограф комфорт - Программное обеспечение, версия "AM"	12.916,00
08-00G200AM	КАДИАКС® 4 Электронный бокс включает 2 флажка (большие), 2 двойных стилуса, педаль, бокс, USB кабель, руководство, программное обеспечение, версия AM (для работы требуется: Кондилограф) Кондилограф/ Кондилограф комфорт не включены	18.657,00
04-GCR309	Кондилограф стандарт, набор трансферный столик для артикулятора Референс SL (для Artex®, SAM®, Denar®, Hanau® по запросу)	5.295,00
04-GCR311I	Кондилограф комфорт, набор трансферный столик для артикулятора Референс SL (для Artex®, SAM®, Denar®, Hanau® по запросу)	5.295,00
04-231999	Контейнер для Кондилографа стандарт или комфорт	314,00



08-00G200



Флаг для КАДИАКС 4



Стилус для КАДИАКС 4

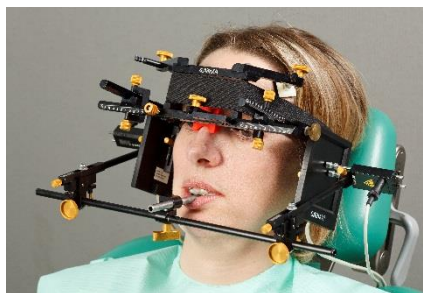

08-00G200AM + 04-GCR309

Обмен:		
08-SP0010A	Обмен КАДИАКС диагностик на КАДИАКС® 4	7.374,00
08-SP0010U	Обмен КАДИАКС диагностик на КАДИАКС® 4 при возврате старой системы	4.158,00
08-SP0010AF	Обмен КАДИАКС диагностик на КАДИАКС® 4 вкл. флаги	8.261,00
08-SP0010UF	Обмен КАДИАКС диагностик на КАДИАКС® 4 вкл. флаги при возврате старой системы	6.102,00

ПРОГРАММНОЕ ОБЕСПЕЧЕНИЕ®:

03-SOFTE000CC2	Регистрирующее программное обеспечение КАДИАКС® компакт 2	515,00
03-SOFTEViewer	Программное обеспечение для документации вкл. все модули КАДИАКС, КАДИАКС и КАДИАС 3D без функции ввода данных (регистрация КАДИАКС, редактирование кривых, импорт 3D данных и другое)	526,00
03-SOFTE000C	Программное обеспечение, версия „С“ КАДИАКС® анализатор (кондилографический анализ), КАДИАКС® вкл. регистрирующее программное обеспечение КАДИАКС® компакт	2.277,00
03-SOFTE000CW	Программное обеспечение, версия „CW“ , как версия “С”, с программной воскового моделирования	2.927,00
03-SOFTE000S	Программное обеспечение, версия „S“ диагностика и модуль планирования, вкл. КАДИАС (цефалометрический анализ)	2.950,00
03-SOFTELAB	Программное обеспечение, версия для лаборатории, как версия “AM” , без функции регистрации	3.379,00
03-SOFTE000AM	Программное обеспечение, версия „AM“ КАДИАС® (Цефалометрический анализ), КАДИАКС® регистрация и анализ кондилографии) и КАДИАС 3D для диагностического анализа отсканированных моделей в 3D	6.377,00
03-SOFTE-C-plus / 03-SOFTE-S-plus	Дополнительная лицензия для версий „С“ или “S”	509,00
03-SOFTE-AM-plus	Дополнительная лицензия для версии „AM“	1028,00

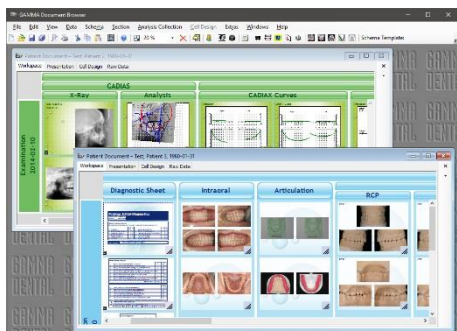

Программное обеспечение для документации

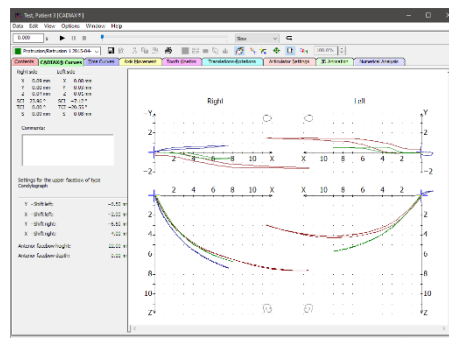

Кондилография в КАДИАКС®

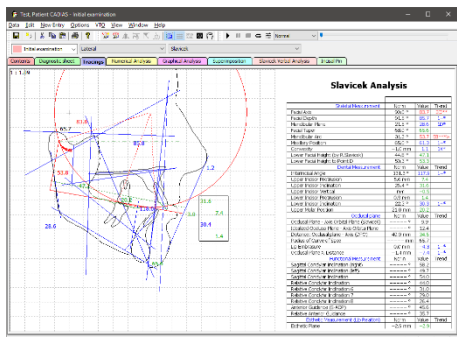

Цефалометрический анализ в КАДИАКС®

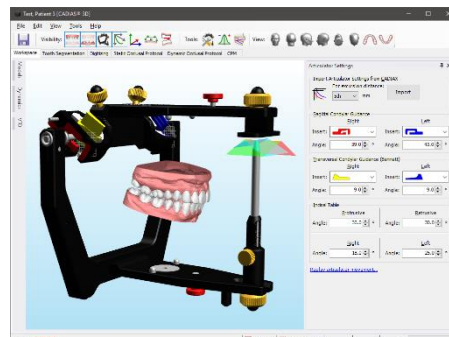

Виртуальный артикулятор Референс SL в КАДИАКС® 3D

ОБСЛУЖИВАНИЕ И ОБУЧЕНИЕ:

05-001J	Калибровка артикулятора Референс SL (цена указана без учета стоимости доставки на завод производителя)	199,00
05-003J	Калибровка артикулятора Референс LF (цена указана без учета стоимости доставки на завод производителя)	199,00
05-002	Ежегодное обслуживание системы КАДИАКС® - как 05-001002, (цена указана без учета стоимости доставки на завод производителя)	173,00
05-001S	Установка и сервисное обслуживание за один час, без учета транспортных расходов 05-001F	158,00
05-001T	Индивидуальное обучение пользователя за один час, без учета транспортных расходов 05-001F	по запросу

ОБСЛУЖИВАНИЕ ПРОГРАММНОГО ОБЕСПЕЧЕНИЯ:

05-EViewer	Программное обеспечение версия „С“ в месяц	13,00
05-00E00C	Программное обеспечение версия „CW“ в месяц	42,00
05-00E0CW	Программное обеспечение версия „S“ в месяц	49,00
05-00E00S	Программное обеспечение версия „LAB“ в месяц	65,00
05-00E0LAB	Программное обеспечение версия „AM“ в месяц	67,00
05-00E0AM	Программное обеспечение версия „Viewer“ в месяц	105,00

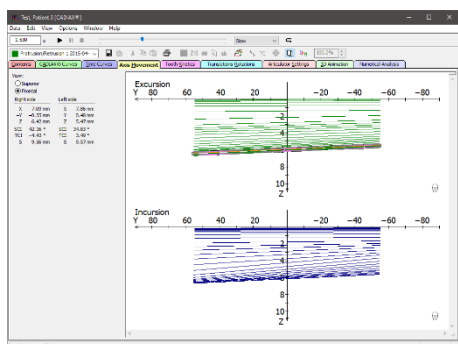

Определение перемещения оси шарнира в CADIAx

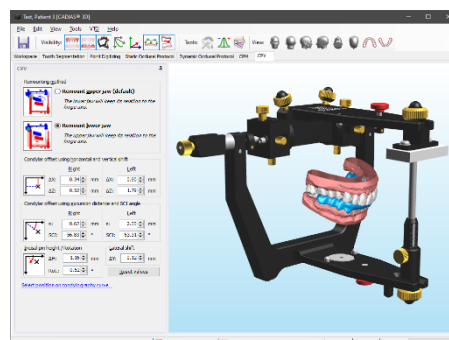

Виртуальный вариатор в CADIAx® 3D

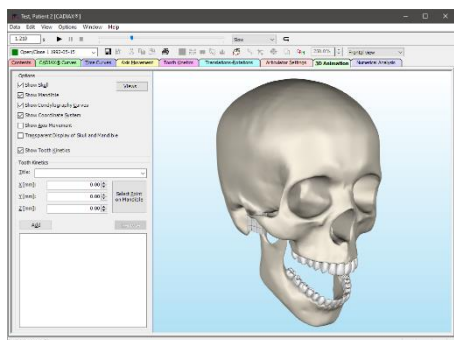

3D-анимация движения челюстей в CADIAx®

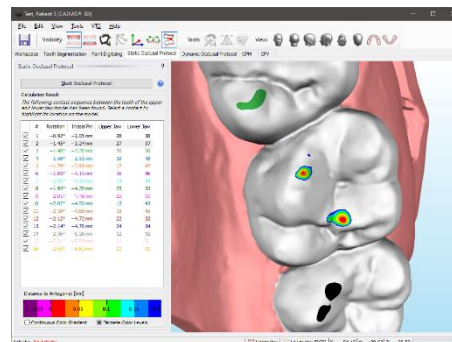

Виртуальный окклюзионный анализ в CADIAx® 3D

ЛИТЕРАТУРА:

	Книга „Жевательный орган“: “Жевательный орган”: фундаментальная монография профессора Рудольфа Славичека, посвященная функциям и дисфункциям жевательного органа. Классическая книга очень полезна для понимания возможностей системы GAMMA.	5000,00 рублей
ISBN 978-3-9501261-6-7	Book „Concepts in Oral Medicine“ Prof. Dr. R. Slavicek Facts and documentation about treatment of patient cases according to the principles of the Viennese School of Interdisciplinary Dentistry. - Bilingual - In German and English - Consists of 3 volumes (more than 1.500 pages)	575,00
ISBN 978-3-9501261-7-4	Book “The balanced Occlusion” Prof. Dr. R. Slavicek History, development & new approaches A book about the new scientific review and documentation by Prof. Dr. Rudolf Slavicek on understanding human occlusion.	183,00



МУЛЬТИМЕДИЙНЫЕ МАТЕРИАЛЫ:

04-000020	Курс воскового моделирования DVD “Окклюзия I класса” Проф. Славичек и команда	226,00
04-000021	Курс воскового моделирования DVD “Окклюзия II и III классов” Проф. Славичек и команда	170,00



Запасные части и аксессуары:

Запасные части и компоненты для Артикулятора:

06-231347	Центральные замки с установочными кольцами, белые (пара) для Артикулятора Рефернс SL с серийным номером: 06xxxx	189,00
06-231387	Центральные замки, белые (пара) для Артикулятора Рефернс SL с серийным номером: 07xxxx	117,00
06-231388	Дистанционное кольцо (для Артикулятора Рефернс SL с серийным номером: 07xxxx)	70,00
06-231382	Центральные SL-кольца, Ø 20мм / 2мм, красные, (пара)	18,00
06-231303	Указательный штифт SL	47,00
06-231383	Ретенционный магнит SL	17,00
06-231384	Штифт для удаления магнитов	17,00
06-231385	Штифт задней опоры артикулятора SL (шт.)	43,00
06-231912	Шаровидная алленовская отвертка, 2,5 мм	13,00
06-231308	Резцовый штифт SL в сборе	269,00
06-231307	Резцовый штифт SL	78,00
06-218180	Резцовый штифт SL с микро настройкой	201,00
06-231365	SL ползунок (белый)	14,00
06-232101	Стандартный резцовый столик LF	95,00
06-232102	Плоская часть для стандартного резцового столика LF	39,00
06-232103	Задняя опора для артикулятора LF	33,00



06-231347



06-231387



06-231382



06-231383



06-231384



06-231385



06-231307

Запасные части и компоненты для программирующего набора:

06-231321	TCl – вставка черная	68,00
06-231322	TCl – вставка белая (установлена в артикулятор, не включена в набор)	68,00
06-231323	TCl – вставка желтая	68,00
06-231324	TCl – вставка красная	68,00
06-231325	TCl – вставка синяя	68,00
06-231331	SCl - вставка белая (установлена в артикулятор, не включена в набор)	48,00
06-231332	SCl - вставка желтая	48,00
06-231333	SCl - вставка красная	48,00
06-231334	SCl - вставка синяя	48,00
06-231335	SCl - вставка черная	48,00

06-231341	Протрузионный ограничитель, желтый 1мм	54,00
06-231342	Протрузионный ограничитель, красный 2мм	54,00
06-231343	Протрузионный ограничитель, синий 3мм	54,00
06-231344	Протрузионный ограничитель, зеленый 4мм	54,00
06-231345	Протрузионный ограничитель, черный 5мм	54,00

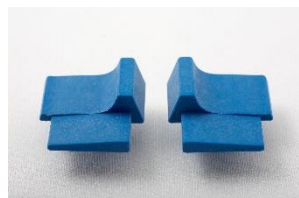

06-231325



06-231334



06-231343

Запасные части для артикуляционных пластин и промежуточных блоков:

06-231551	Гайки, 50 шт.	15,00
06-231516	Шарнирный винт для промежуточного блока 1 и А (10 шт.)	13,00
06-231517	Цилиндрический винт для промежуточных блоков 2,3,В,С (10 шт.)	38,00
06-231518	Ретенционный диск (10 шт.)	34,00

Запасные части для рецзового столика:

04-000013Т	Столик	300,00
04-000013В	Направляющие блоки, 3 части, синие	256,00
04-000013G	Направляющие блоки, 3 части, зеленые	256,00
04-000013О	Направляющие блоки, 3 части, оранжевые	256,00



04-000013Т



04-000013В



04-000013G



04-000013О

Запасные части для анатомической лицевой дуги:

06-230433	Крепежный винт Референс АВ (1 шт)	16,00
06-230435	Ушные опоры Референс АВ (пара)	42,00
06-230436	Винт адаптера Референс АВ (пара)	56,00
06-230491	Адаптеры для Референс LF (пара)	76,00
06-230443	Опора на переносицу для лицевой дуги Референс АВ	198,00
06-230444	Прокладка на опору (5 шт)	62,00
06-230471	Винт адаптера (для трехмерной суставной опоры)	23,00



06-230435



06-230436



06-230443



06-230444

Запасные части для Кинематической лицевой дуги:

06-230292	Лобно-шейная лента для Кондилографа, 5 шт./уп.	51,00
06-230290	Ретенционные ремни для Кондилографа комфорт, версия 2	26,00
06-230220	Накладки на лоб 2 шт.	19,00
06-230291	Головной обруч Референс для Кондилографа комфорт	26,00
06-230260	Прикусная вилка для Кондилографа стандарт и комфорт	62,00
06-230240	Трехмерная суставная опора для Кондилографа	490,00
06-230245	Трехмерная суставная опора для Кондилографа комфорт (не вкл. в наборы 04-GCR010 и 04-GCR010I)	490,00
06-217611	Прикусная вилка, 2 шт.	54,00

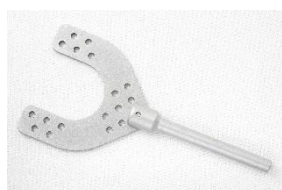

06-230260



06-230240



06-230245

06-235145	Держатель указателя оси (пара)	370,00
06-230155	Осевые штифты, длинные (пара)	56,00
06-230156	Осевые штифты, короткие (пара)	56,00
06-230110	Регистрирующие платы, красные (пара) для Кондилографа стандарт и комфорт	178,00
06-230111	Регистрирующие платы для Кадиакс Компакт (пара)	191,00
06-230225	Накладки на лоб для Кондилографа (2 шт.)	30,00
06-230275	Опора на переносицу для Кондилографа вкл. 3 мягких подушечек	91,00
06-230285	Глазничный указатель Референс для Кондилографа	280,00
04-010006	Опора на переносицу для Кондилографа комфорт	87,00
04-010007	Опора на переносицу большая для Кондилографа комфорт	87,00
06-230286	Глазничный указатель Референс Т (22 мм) для Кондилографа комфорт	237,00
06-230287	Глазничный указатель Референс Р (22 мм) для Кондилографа комфорт	237,00
06-230284	Индивидуальный глазничный указатель Референс для Кондилографа комфорт	280,00



06-235145



06-230155

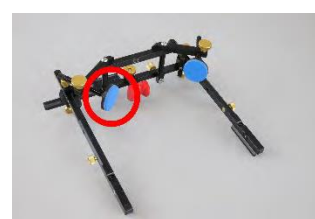

06-230225

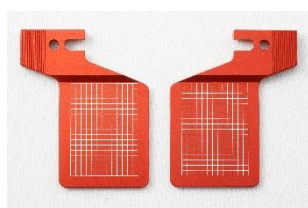

06-230110



06-230284

06-230285

Запасные части для нижнечелюстной дуги:

06-235306	Нижнечелюстная лицевая дуга, регулируемая	764,00
06-230350	Нижнечелюстной кламмер для нижней дуги	171,00
06-230370	Осевые иглы (пара)	84,00
06-231352	Наклейки для маркировки (8 листов по 25 наклеек)	56,00
06-230335	Окклюзионная ложка, большая	102,00
06-230330	Окклюзионная ложка, малая (стандартная)	102,00
06-230345	Функциональная вилка (5 шт.)	225,00
06-230345A	Функциональная вилка, перфорированная (4 шт.)	225,00
04-000016	Нижнечелюстной кламмер T. Fritz	477,00



06-235306



06-230350



06-230330



06-230345



06-230345A



04-000016

Компоненты и запасные части для сбора моделей в артикуляторе:

06-230510	Верхнечелюстной трансферный столик Референс вкл. корректирующий штифт и линейку	752,00
06-230511	Верхнечелюстной трансферный столик Artex [®] вкл. корректирующий штифт и линейку	978,00
06-230511C	Верхнечелюстной трансферный столик Artex [®] Carbon вкл. корректирующий штифт и линейку	978,00
06-230512	Верхнечелюстной трансферный столик SAM [®] вкл. корректирующий штифт и линейку	978,00
06-230520	Корректирующий штифт опорной плоскости: для Референс (для Denar [®] /Hanau [®] , Whipmix уточните наличие)	63,00
06-230521	Корректирующий штифт опорной плоскости: для Artex [®] (пожалуйста, уточните наличие)	78,00
06-230521C	Корректирующий штифт опорной плоскости: для Artex [®] Carbon (пожалуйста, уточните наличие)	78,00
06-230522	Корректирующий штифт опорной плоскости: для SAM [®] (пожалуйста, уточните наличие)	78,00
06-230530	Линейка	98,00
06-230570	Ступенчатая подставка	56,00

© SAM is a trademark of SAM Präzisionstechnik, Artex is a trademark of Amann-Girrbach Dental, Denar & Hanau are trademarks of Whipmix.

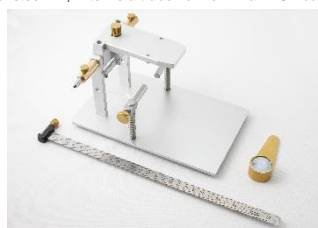

06-230510

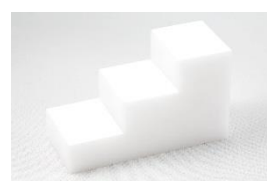

06-230570

Аксессуары и запасные части для КАДИАКС® компакт :

06-230452	Индивидуальный набор upgrade для лицевой дуги АВ включает в себя: 06-235306 нижнечелюстная дуга 06-230370 осевые иглы 01-SP0040 ретенционные ремни 06-230330 окклюзионная ложка, малая (стандартная) 06-231352 наклейки для маркировки 06-230111 регистрирующие платы	1.249,00
04-GCR010I	Лицевая дуга Кондилограф комфорт, инд. глаznичный указатель	1.740,00
06-230350	Нижнечелюстной кламмер для нижней дуги	171,00
06-230444	Прокладка на опору (5 шт.)	62,00
06-230445	Опора на переносицу (вкл. прокладку для опоры 3 шт.)	142,00
01-SP0029	Осевые локаторы (шт)	19,00
06-230370	Осевые иглы (пара)	84,00
01-SP0040	Ретенционные ремни для лицевой дуги Референс АВ (пара)	62,00
01-SP0041	Ретенционные ремни для лицевой дуги Референс АВ без пинов	32,00
01-SP0043	Механический набор для лицевой дуги Референс АВ	201,00
01-SP0046	Адаптер для флажка вкл. винты для Референс АВ (пара)	162,00
01-SP0027	Педадь для КАДИАКС®	268,00
01-SP0020M	Стилус для КАДИАКС® компакт 2	633,00
01-SP0023M	Флажок для КАДИАКС® компакт 2	562,00
01-SP0052-MSET-10	Сенсорная система КАДИАКС® компакт 2, с ситемой магнитной ретенции (2 флажка, 2 стилуса)	2.315,00
01-SP0052-MSET-10U	Сенсорная система КАДИАКС® компакт 2, с ситемой магнитной ретенции (2 флажка, 2 стилуса), при обмене изношенных флажков и стилусов	1.752,00
01-SP0060	Набор upgrade КАДИАКС® компакт до компакт 2 без сенсоров	3.131,00
01-SP0062	USB кабель для КАДИАКС® компакт 2	52,00
01-SP0063	Ретенционный ремень для электронного бокса КАДИАКС® компакт 2, 25мм	32,00
01-SP0064	Бокс для КАДИАКС® компакт 2	364,00

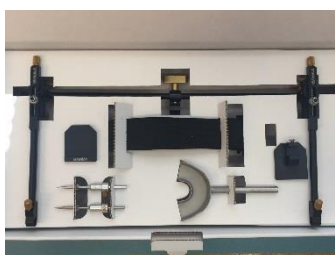

06-230452



01-SP0029



01-SP0040



01-SP0046



Measuring stylus



Measuring flag

Аксессуары и запасные части для КАДИАКС® 4:

08-SP0100-MSET	Сенсорная система, КАДИАКС® 4 магнитная технология "М" (2 флажка, 2 стилуса, вкл. бокс)	5.537,00
08-SP0100-MSETU	Сенсорная система, КАДИАКС® 4 магнитная технология "М" (2 флажка, 2 стилуса, вкл. бокс) при возврате б/у флажков и стилусов	3.578,00
08-SP0107	Кабель для стилуса КАДИАКС® 4	84,00
08-SP0117	Кабель для флажка КАДИАКС® 4	84,00
08-SP0002M	Стилус для КАДИАКС® 4	1.695,00
08-SPGL01M	Флажок, левый, для КАДИАКС® 4	1080,00
08-SPGR01M	Флажок, правый, для КАДИАКС® 4	1080,00



08-SP0100-MSET

Аксессуары и запасные части для КАДИАКС® диагностик:

01-SP0027	Педаль для КАДИАКС®	268,00
04-000014	USB адаптер	133,00
02-SP0044	Интерфейсный кабель	33,00
02-SP0002M	Стилус для КАДИАКС® <i>диагностик</i>	1.695,00
02-SP0107	Кабель для стилуса КАДИАКС® <i>диагностик</i>	85,00
02-SPGR01M	Флажок, правый, для КАДИАКС® <i>диагностик</i>	1080,00
02-SPGL01M	Флажок, левый, для КАДИАКС® <i>диагностик</i>	1080,00
02-SP0100MSET	Сенсорная система, КАДИАКС® <i>диагностик</i> магнитная технология "М" (2 флажка, 2 стилуса, вкл. бокс)	5.536,00



02-SP0100MSET

Расходные части:

04-000050	Брукс чекеры (10 пластин)	81,00
04-000055	Восковые пластины для использ. в лаборатории 70 г (15 двойных пластин)	81,00
04-000060	Окклюзионный воск (примерно 50 пластин)	135,00
1000-239	Воск Aluwax, примерно 425 г	по запросу
42600	Воск Almore, примерно 450 г	по запросу



04-000050



04-000055



1000-239



04-000060



42600



Россия:

ООО «АйМакс»

г. Москва

119048, ул. Усачева, д. 62 стр. 1,

БЦ Crosswall Khamovniki, офис 1

Тел. (495) 933-6147, 933-6148, 933-6149

e-mail: max@maximum.su

ООО «Максимум Спб»

г. Санкт-Петербург

191028, г. Санкт-Петербург Литейный проспект,
д. 26

БЦ Преображенский Двор, 2-й этаж, офис 212

Тел.: +7 (812) 313-51-08

e-mail: zakaz@maximum-implants.ru

Казахстан:

ИД «Азбука стоматолога»

г. Алматы

050046, Проспект Абая, 130/2, офис 169

+7(701) 932-42-85, +7(727) 333-15-33,

+7(807) 300-0113

e-mail: mariya@dental-azbuka.ru

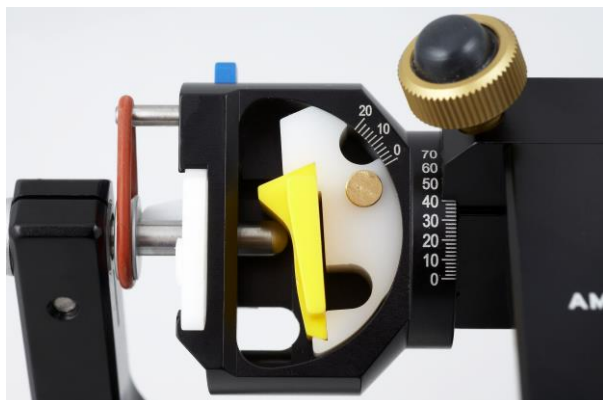

www.maximum.su